

251 型

携帯型情報機器の小型・高機能化の、ユーザーニーズに対応するため、小型・低背化だけでなく実装面積も考慮した高密度実装対応のタンタルコンデンサを他社にさきがけて開発しました。

携帯電話、PHSなどの携帯型情報通信機器や、デジタルビデオカメラ、デジタルスチルカメラ、携帯オーディオなどの携帯型AV機器に数多く使用されており、高密度実装対応のチップタンタルコンデンサはこれら携帯型マルチメディア機器の超小型・高性能化に大いに貢献します。

特長

1. 下面電極構造を採用することにより、端子とほぼ同じ大きさでランド寸法を設計できるため部品の小型化と合わせて、実装面積を従来構造比1/2~1/3に小さくすることが可能になります。
2. 1005~3216Lサイズにて0.47~330 μ Fの広い容量範囲に対応しています。
3. DVC、DSC、PCMCIAカードなどの小型電子機器及び携帯電話・PHSなどの高機能小型携帯機器への用途に最適です。
4. 本製品のMケース（下面電極タイプ1608）、Sケース（下面電極タイプ2012）は、JEITA/電子デバイス登録センター表面実装部品登録制度による登録名です。
5. RoHS指令対応、完全鉛フリー品です。

定格

項目	定格	備考
カテゴリ温度範囲（使用温度範囲）	-55 ~ +125℃	85℃を超える場合は軽減電圧にて使用（125℃において2/3×定格電圧）
定格温度（定格電圧使用最高温度）	+85℃	
定格電圧	2.0 ~ 35VDC	標準品一覧表または、薄型品一覧表による
定格静電容量（公称静電容量）	0.47 ~ 330 μ F	
定格静電容量許容差	$\pm 20\%$ (M), $\pm 10\%$ (K)	
故障率水準	1%/1000h	85℃、定格電圧印加 1000h、回路抵抗0.5 Ω /V

外形寸法

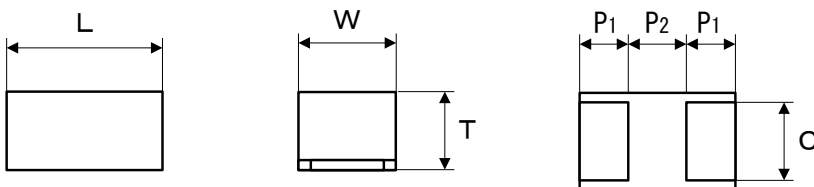

[標準品]

(mm)

ケース記号	EIA Code	製品高さmax.	L ± 0.1	W ± 0.1	T ± 0.1	P ₁ ± 0.1	P ₂ ± 0.1	C ± 0.1
U	1005	0.55	1.05 ± 0.05	0.55 ± 0.05	0.5 ± 0.05	0.3	0.45	0.4
M	1608	0.9	1.6	0.85	0.8	0.5	0.65	0.7
S	2012	1.2	2.0	1.25	1.1	0.5	1.05	0.9
A	3216L	1.2	3.2	1.6	1.1	0.8	1.65	1.2

[薄形品]

(mm)

ケース記号	EIA Code	製品高さmax.	L ± 0.1	W ± 0.1	T ± 0.1	P ₁ ± 0.1	P ₂ ± 0.1	C ± 0.1
S	2012	1.0	2.0	1.25	0.9	0.5	1.05	0.9
A	3216L	1.0	3.2	1.6	0.9	0.8	1.65	1.2

[特殊品]

(mm)

ケース記号	EIA Code	製品高さmax.	L ± 0.1	W ± 0.1	T ± 0.1	P ₁ ± 0.1	P ₂ ± 0.1	C ± 0.1
S	2012	1.3	2.0	1.25	1.2	0.5	1.05	0.9
A	3216L	0.9	3.2	1.6	0.8	0.8	1.65	1.2
		1.3	3.2	1.6	1.2	0.8	1.65	1.2

「定格によって、製品の高さ寸法が異なります。詳細については標準品一覧表、薄型品一覧表または、特殊品一覧表を参照してください。」

形名の構成

251 品種類名 M シリーズ 4001 定格電圧 107 定格静電容量 M 定格静電容量許容差 R 形状記号 O 高さ区分 S ケース記号

電圧表記	定格電圧
2001	2VDC
2501	2.5VDC
3001	3VDC
4001	4VDC
6301	6.3VDC
8001	8VDC
1002	10VDC
1602	16VDC
2002	20VDC
2502	25VDC
3502	35VDC

容量表記	静電容量
474	0.47 μ F
684	0.68 μ F
105	1.0 μ F
155	1.5 μ F
225	2.2 μ F
335	3.3 μ F
475	4.7 μ F
685	6.8 μ F
106	10 μ F
156	15 μ F
226	22 μ F
336	33 μ F
476	47 μ F
686	68 μ F
107	100 μ F
157	150 μ F
227	220 μ F
337	330 μ F

(テーピング仕様)

形状記号	リール	極性
R	ϕ 180	送り穴側

ケース記号	製品高さ寸法 max.(mm)	高さ区分
U	0.6	空白
M	0.9	空白
S	1.3	3
	1.2	2
	1.0	0
A	1.3	3
	1.2	2
	1.0	0
	0.9	9

ケース記号	EIA Code
U	1005
M	1608
S	2012
A	3216L

表示

[Uケース (1005)]



極性 (陽極)
極性のみ表示する

[Mケース (1608)]



定格電圧⁽¹⁾

極性 (陽極)

[Sケース (2012)]

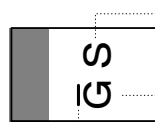

定格静電容量⁽²⁾

定格電圧⁽¹⁾

定格静電容量許容差の明示
 $\overline{\text{h}}$ -表示なし: $\pm 20\%$
 $\overline{\text{h}}$ -表示あり: $\pm 10\%$

極性 (陽極)

[Aケース (3216L)]

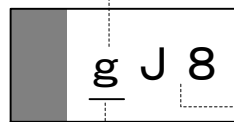

定格電圧⁽¹⁾

定格静電容量⁽³⁾

定格静電容量許容差の明示
 $\overline{\text{h}}$ -表示なし: $\pm 20\%$
 $\overline{\text{h}}$ -表示あり: $\pm 10\%$

極性 (陽極)

(1) 定格電圧は、1 英文字により表す。

定格電圧 VDC	2.5	4	6.3	8	10	16	20	25	35
定格電圧記号	e	G	J	K	A	C	D	E	V

*A ケースは、g (4V)、j (6.3V) の小文字記号です。

(2) 定格静電容量は、1 英文字または、この 1 英文字の上部もしくは下部へバーをつけて表す。

定格静電容量	1	1.5	2.2	3.3	4.7	6.8
定格静電容量記号	A	E	J	N	S	W

上記以外の容量を表す記号は、 $\underline{\quad}$ (1/10)、 $\overline{\quad}$ (10倍)、 $\overline{\overline{\quad}}$ (100倍) を用いる。

(ex. $\underline{\text{J}}$ は J(2.2) の 1/10 で 0.22 を示す)

(3) 定格静電容量は、1 英文字と 1 数字により表す。

記号	A6	E6	J6	N6	S6	W6
定格静電容量値 μ F	1.0	1.5	2.2	3.3	4.7	6.8
記号	A7	E7	J7	N7	S7	W7
定格静電容量値 μ F	10	15	22	33	47	68
記号	A8	E8	J8	N8	S8	W8
定格静電容量値 μ F	100	150	220	330	470	680

形名(1)(2)	定格電圧 VDC	ナグ電圧 VDC		静電容量 μF	許容差 ±%	ナグ記号	漏れ電流 μA			静電容量変化率 (ΔC/C)%			損失角の正接				ESR Ω	サーージ		はんだ耐熱性	温度急変 高温高湿 ΔC/C%	耐久性 ΔC/C%
		85℃	125℃				20℃	85℃	125℃	125℃	85℃	20℃	85℃	125℃	漏れ電流 (3)	ΔC/C%		漏れ電流 (3)	ΔC/C%			
251M2001475M ₂ U	2	2.3	1.5	4.7	20	U	0.5	5	6.3	-30/0	0/+20	0/+20	0.36	0.12	0.24	0.24	15	B	±20	±20	±30	
251M2001106M ₂ U	2	2.3	1.5	10	20	U	0.5	5	6.3	-30/0	0/+20	0/+20	0.45	0.15	0.30	0.30	15	B	±20	±20	±30	
251M2501106M ₂ U	2.5	2.8	1.9	10	20	U	0.5	5	6.3	-30/0	0/+20	0/+20	0.45	0.15	0.30	0.30	15	B	±20	±20	±30	
251M2501107M ₂ S	↓	↓	↓	100	20	S	2.5	50	62	-30/0	0/+20	0/+20	0.40	0.20	0.30	0.30	4	B	±20	±20	±30	
251M2501157M ₂ S	↓	↓	↓	150	20	S	3.7	75	93	-30/0	0/+20	0/+20	0.40	0.20	0.30	0.30	4	B	±20	±20	±30	
251M2501227M ₂ S	↓	↓	↓	220	20	S	5.5	110	137	-30/0	0/+20	0/+20	0.60	0.30	0.36	0.36	2	B	±20	±20	±30	
251M2501337M ₂ A	↓	↓	↓	330	20	A	8.2	165	206	-30/0	0/+20	0/+20	0.60	0.30	0.40	0.40	1	B	±20	±20	±30	
251M3001225M ₂ U	3	3.45	2.3	2.2	20	U	0.5	5	6.3	-30/0	0/+20	0/+20	0.18	0.06	0.12	0.12	15	B	±20	±20	±30	
251M3001106M ₂ U	↓	↓	↓	10	20	U	0.5	5	6.3	-30/0	0/+20	0/+20	0.45	0.15	0.30	0.30	15	B	±20	±20	±30	
251M4001105M ₂ M	4	4.6	3	1	20	M	0.5	5	6.3	-15/0	0/+10	0/+15	0.16	0.08	0.16	0.16	15	A	±15	±15	±15	
251M4001155M ₂ M	↓	↓	↓	1.5	20	M	0.5	5	6.3	-15/0	0/+10	0/+15	0.16	0.08	0.16	0.16	15	A	±15	±15	±15	
251M4001225M ₂ M	↓	↓	↓	2.2	20	M	0.5	5	6.3	-15/0	0/+10	0/+15	0.16	0.08	0.16	0.16	15	A	±15	±15	±15	
251M4001335M ₂ M	↓	↓	↓	3.3	20	M	0.5	5	6.3	-15/0	0/+10	0/+15	0.16	0.08	0.16	0.16	15	A	±15	±15	±15	
251M4001475 ₁ 2U	↓	↓	↓	4.7	10,20	U	0.5	5	6.3	-30/0	0/+20	0/+20	0.36	0.12	0.24	0.24	15	B	±20	±20	±30	
251M4001475M ₂ M	↓	↓	↓	4.7	20	M	0.5	5	6.3	-15/0	0/+10	0/+15	0.12	0.06	0.12	0.12	10	A	±15	±15	±15	
251M4001685M ₂ U	↓	↓	↓	6.8	20	U	0.5	5	6.3	-30/0	0/+20	0/+20	0.36	0.12	0.24	0.24	15	B	±20	±20	±30	
251M4001685M ₂ M	↓	↓	↓	6.8	20	M	0.5	5	6.3	-15/0	0/+10	0/+15	0.15	0.08	0.15	0.15	8	A	±15	±15	±15	
251M4001106M ₂ U	↓	↓	↓	10	20	U	0.5	5	6.3	-30/0	0/+20	0/+20	0.45	0.15	0.30	0.30	15	B	±20	±20	±30	
251M4001106M ₂ M	↓	↓	↓	10	20	M	0.5	5	6.3	-15/0	0/+10	0/+15	0.15	0.08	0.15	0.15	8	A	±15	±15	±15	
251M4001156M ₂ M	↓	↓	↓	15	20	M	0.6	12	15	-30/0	0/+20	0/+20	0.30	0.20	0.30	0.30	8	B	±20	±20	±30	
251M4001226 ₁ 2M	↓	↓	↓	22	10,20	M	0.9	18	22	-15/0	0/+10	0/+15	0.30	0.106	0.30	0.30	4	A	±15	±15	±15	
251M4001336M ₂ M	↓	↓	↓	33	20	M	1.3	26	33	-30/0	0/+20	0/+20	0.40	0.20	0.30	0.30	4	B	±20	±20	±30	
251M4001476M ₂ M	↓	↓	↓	47	20	M	1.9	38	47	-30/0	0/+20	0/+20	0.60	0.20	0.30	0.30	4	B	±20	±20	±30	
251M4001476M ₂ S	↓	↓	↓	47	20	S	1.9	38	47	-15/0	0/+10	0/+15	0.30	0.15	0.30	0.30	4	A	±15	±15	±15	
251M4001686M ₂ S	↓	↓	↓	68	20	S	2.7	54	68	-30/0	0/+20	0/+20	0.40	0.20	0.30	0.30	4	B	±20	±20	±30	
251M4001107M ₂ S	↓	↓	↓	100	20	S	4.0	80	100	-30/0	0/+20	0/+20	0.40	0.20	0.30	0.30	4	B	±20	±20	±30	
251M4001157M ₂ A	↓	↓	↓	150	20	A	6.0	120	150	-30/0	0/+20	0/+20	0.48	0.24	0.30	0.30	2	B	±20	±20	±30	
251M4001227 ₁ 2A	↓	↓	↓	220	10,20	A	8.8	176	220	-30/0	0/+20	0/+20	0.48	0.24	0.30	0.30	2	B	±20	±20	±30	
251M6301105 ₁ 2U	63	7.2	4.8	1	10,20	U	0.5	5	6.3	-30/0	0/+20	0/+20	0.18	0.06	0.12	0.12	15	B	±20	±20	±30	
251M6301105M ₂ U	↓	↓	↓	1	20	M	0.5	5	6.3	-15/0	0/+10	0/+15	0.16	0.08	0.16	0.16	15	A	±15	±15	±15	
251M6301155M ₂ M	↓	↓	↓	1.5	20	M	0.5	5	6.3	-15/0	0/+10	0/+15	0.16	0.08	0.16	0.16	15	A	±15	±15	±15	
251M6301225M ₂ U	↓	↓	↓	2.2	20	U	0.5	5	6.3	-30/0	0/+20	0/+20	0.18	0.06	0.12	0.12	15	B	±20	±20	±30	
251M6301225M ₂ M	↓	↓	↓	2.2	20	M	0.5	5	6.3	-15/0	0/+10	0/+15	0.16	0.08	0.16	0.16	15	A	±15	±15	±15	
251M6301335M ₂ U	↓	↓	↓	3.3	20	U	0.5	5	6.3	-30/0	0/+20	0/+20	0.30	0.10	0.20	0.20	15	B	±20	±20	±30	
251M6301335M ₂ M	↓	↓	↓	3.3	20	M	0.5	5	6.3	-15/0	0/+10	0/+15	0.16	0.08	0.16	0.16	15	A	±15	±15	±15	
251M6301335M ₂ M	↓	↓	↓	3.3	20	M	0.5	5	6.3	-15/0	0/+10	0/+15	0.16	0.08	0.16	0.16	15	A	±15	±15	±15	
251M6301475M ₂ M	↓	↓	↓	4.7	20	M	0.5	5	6.3	-30/0	0/+20	0/+20	0.36	0.12	0.24	0.24	15	B	±20	±20	±30	
251M6301685M ₂ M	↓	↓	↓	6.8	20	M	0.5	5	6.3	-15/0	0/+10	0/+15	0.15	0.08	0.15	0.15	8	A	±15	±15	±15	
251M6301106M ₂ U	↓	↓	↓	10	20	U	3.2	13	16	-30/0	0/+20	0/+20	0.45	0.15	0.30	0.30	15	B	±20	±20	±30	
251M6301106M ₂ M	↓	↓	↓	10	20	M	0.6	6	7.9	-15/0	0/+10	0/+15	0.15	0.08	0.15	0.15	8	A	±15	±15	±15	
251M6301156M ₂ M	↓	↓	↓	15	20	M	0.9	19	24	-30/0	0/+20	0/+20	0.30	0.20	0.30	0.30	8	B	±20	±20	±30	
251M6301226M ₂ M	↓	↓	↓	22	20	M	1.4	28	35	-30/0	0/+20	0/+20	0.40	0.20	0.30	0.30	8	B	±20	±20	±30	
251M6301226M ₂ S	↓	↓	↓	22	20	S	1.4	14	17	-30/0	0/+20	0/+20	0.30	0.15	0.30	0.30	4	A	±15	±15	±15	
251M6301336M ₂ M	↓	↓	↓	33	20	M	2.1	42	52	-30/0	0/+20	0/+20	0.40	0.20	0.30	0.30	8	B	±30	±30	±30	
251M6301336M ₂ S	↓	↓	↓	33	20	S	2.1	42	52	-30/0	0/+20	0/+20	0.30	0.15	0.30	0.30	4	B	±20	±20	±30	
251M6301476M ₂ S	↓	↓	↓	47	20	S	3.0	59	74	-30/0	0/+20	0/+20	0.30	0.15	0.30	0.30	4	B	±20	±20	±30	
251M6301686M ₂ S	↓	↓	↓	68	20	S	4.2	85	107	-30/0	0/+20	0/+20	0.30	0.15	0.30	0.30	0.8	B	±20	±20	±30	
251M6301107M ₂ A	↓	↓	↓	100	20	A	6.3	126	157	-30/0	0/+20	0/+20	0.36	0.18	0.32	0.32	2	B	±20	±20	±30	

注 (1) -1には、容量許容差K又はMが入ります。
 注 (2) -2には、単品は記号なし、テープ/ビン仕様は形状記号Rが入ります。
 注 (3) 漏れ電流A：初期検出値以下、B初期検出値の2倍以下

形名(1)(2)	定格電圧 VDC	サージ電圧 VDC		静電容量 μF	許容差 ±%	ケ- 記号	漏れ電流 μA		静電容量変化率 (ΔC/C)%			損失角の正接				ESR Ω	サージ		はんだ 耐熱性 ΔC/C%	通時高温 高温高温 ΔC/C%	耐久性 ΔC/C%
		85℃	125℃				20℃	85℃	125℃	-55℃	85℃	125℃	-55℃	85℃	125℃		20℃	85℃			
251M8001476M ₂ 2S	8	9.2	6.1	47	20	S	3.8	75	94	-30/0	0/+20	0/+20	0.60	0.30	0.40	0.40	2	B	±30	±30	±30
251M1002474 ₁ ² U	10	11.5	7.6	0.47	10/20	U	0.5	5	6.3	-15/0	0/+10	0/+15	0.16	0.08	0.16	0.16	30	A	±15	±15	±15
251M1002474 ₁ ² M	↓	↓	↓	0.47	10/20	M	0.5	5	6.3	-15/0	0/+10	0/+15	0.16	0.08	0.16	0.16	15	A	±15	±15	±15
251M1002105 ₁ ² U	↓	↓	↓	1	10/20	U	0.5	5	6.3	-30/0	0/+20	0/+20	0.18	0.06	0.12	0.12	15	B	±20	±20	±30
251M1002105M ₂ 2S	↓	↓	↓	1	20	M	0.5	5	6.3	-15/0	0/+10	0/+15	0.16	0.08	0.16	0.16	15	A	±15	±15	±15
251M1002155M ₂ 2U	↓	↓	↓	1.5	20	U	0.5	5	6.3	-30/0	0/+20	0/+20	0.18	0.06	0.12	0.12	15	B	±20	±20	±30
251M1002155M ₂ 2M	↓	↓	↓	1.5	20	M	0.5	5	6.3	-15/0	0/+10	0/+15	0.16	0.08	0.16	0.16	15	A	±15	±15	±15
251M1002225M ₂ 2U	↓	↓	↓	2.2	20	U	0.5	5	6.3	-30/0	0/+20	0/+20	0.18	0.06	0.12	0.12	15	B	±20	±20	±30
251M1002225M ₂ 2M	↓	↓	↓	2.2	20	M	0.5	5	6.3	-15/0	0/+10	0/+15	0.16	0.08	0.16	0.16	15	A	±15	±15	±15
251M1002335M ₂ 2M	↓	↓	↓	3.3	20	M	0.5	5	6.3	-15/0	0/+10	0/+15	0.16	0.08	0.16	0.16	15	A	±15	±15	±15
251M1002475M ₂ 2U	↓	↓	↓	4.7	20	U	2.5	10	12.5	-30/0	0/+20	0/+20	0.36	0.12	0.24	0.24	15	B	±20	±20	±30
251M1002475M ₂ 2M	↓	↓	↓	4.7	20	M	0.5	5	6.3	-15/0	0/+10	0/+15	0.12	0.06	0.12	0.12	10	A	±15	±15	±15
251M1002685M ₂ 2M	↓	↓	↓	6.8	20	M	0.7	14	17	-30/0	0/+20	0/+20	0.30	0.20	0.30	0.30	8	B	±20	±20	±30
251M1002106M ₂ 2M	↓	↓	↓	10	20	M	1.0	20	25	-30/0	0/+20	0/+20	0.30	0.20	0.30	0.30	8	B	±20	±20	±30
251M1002106M ₂ 2S	↓	↓	↓	10	20	S	1.0	10	13	-15/0	0/+10	0/+15	0.16	0.08	0.16	0.16	4	A	±15	±15	±15
251M1002156M ₂ 2M	↓	↓	↓	15	20	M	1.5	30	38	-30/0	0/+20	0/+20	0.60	0.30	0.45	0.45	8	B	±30	±30	±30
251M1002156M ₂ 2S	↓	↓	↓	15	20	S	1.5	15	19	-30/0	0/+20	0/+20	0.30	0.15	0.30	0.30	4	A	±20	±20	±30
251M1002226M ₂ 2S	↓	↓	↓	22	20	S	2.2	44	55	-30/0	0/+20	0/+20	0.30	0.15	0.30	0.30	4	B	±20	±20	±30
251M1002336M ₂ 2A	↓	↓	↓	33	20	A	3.3	66	82.5	-30/0	0/+20	0/+20	0.24	0.12	0.24	0.24	2	B	±20	±20	±30
251M1002476M ₂ 2A	↓	↓	↓	47	20	A	4.7	94	117	-30/0	0/+20	0/+20	0.28	0.14	0.28	0.28	2	B	±20	±20	±30
251M1602474 ₁ ² M	16	18.4	12.2	0.47	10/20	M	0.5	5	6.3	-15/0	0/+10	0/+15	0.16	0.08	0.16	0.16	15	A	±15	±15	±15
251M1602105M ₂ 2M	↓	↓	↓	1	20	M	0.5	5	6.3	-15/0	0/+10	0/+15	0.16	0.08	0.16	0.16	15	A	±15	±15	±15
251M1602155M ₂ 2M	↓	↓	↓	1.5	20	M	0.5	5	6.3	-15/0	0/+10	0/+15	0.16	0.08	0.16	0.16	15	A	±15	±15	±15
251M1602225M ₂ 2M	↓	↓	↓	2.2	20	M	0.5	5	6.3	-15/0	0/+10	0/+15	0.16	0.08	0.16	0.16	15	A	±15	±15	±15
251M1602335M ₂ 2M	↓	↓	↓	3.3	20	M	0.52	5.2	6.6	-15/0	0/+10	0/+15	0.20	0.10	0.20	0.20	10	A	±20	±20	±20
251M1602685M ₂ 2S	↓	↓	↓	6.8	20	S	1.1	22	27	-15/0	0/+10	0/+15	0.16	0.08	0.16	0.16	2	A	±15	±15	±15
251M1602106M ₂ 2S	↓	↓	↓	10	20	S	1.6	32	40	-30/0	0/+20	0/+20	0.14	0.10	0.10	0.12	2	B	±20	±20	±30
251M2002105M ₂ 2S	20	23	15.3	1	20	S	0.5	5	6.3	-15/0	0/+10	0/+15	0.10	0.05	0.10	0.10	8	A	±15	±15	±15
251M2002155M ₂ 2S	↓	↓	↓	1.5	20	S	0.5	5	6.3	-15/0	0/+10	0/+15	0.10	0.05	0.10	0.10	8	A	±15	±15	±15
251M2002225M ₂ 2S	↓	↓	↓	2.2	20	S	0.5	5	6.3	-15/0	0/+10	0/+15	0.10	0.05	0.10	0.10	8	A	±15	±15	±15
251M2002335M ₂ 2A	↓	↓	↓	3.3	20	A	0.7	6.6	8.3	-15/0	0/+10	0/+15	0.12	0.06	0.12	0.12	6	A	±15	±15	±15
251M2002475M ₂ 2A	↓	↓	↓	4.7	20	A	0.9	9.4	12	-15/0	0/+10	0/+15	0.12	0.06	0.12	0.12	4	A	±15	±15	±15
251M2502105M ₂ 2S	25	28.7	19.1	1	20	S	0.5	5	6.3	-15/0	0/+10	0/+15	0.12	0.06	0.12	0.12	6	A	±15	±15	±15
251M2502155M ₂ 2S	↓	↓	↓	1.5	20	S	0.5	5	6.3	-15/0	0/+10	0/+15	0.12	0.06	0.12	0.12	6	A	±15	±15	±15
251M2502225M ₂ 2A	↓	↓	↓	2.2	20	A	0.6	5.5	6.9	-15/0	0/+10	0/+15	0.12	0.06	0.12	0.12	6	A	±15	±15	±15
251M2502335M ₂ 2A	↓	↓	↓	3.3	20	A	0.8	8	10	-15/0	0/+10	0/+15	0.12	0.06	0.12	0.12	6	A	±15	±15	±15
251M2502475M ₂ 2S	↓	↓	↓	4.7	20	S	1.2	12	15	-15/0	0/+10	0/+15	0.12	0.06	0.12	0.12	4	A	±10	±10	±10
251M2502475M ₂ 2A	↓	↓	↓	4.7	20	A	1.2	12	15	-15/0	0/+10	0/+15	0.12	0.06	0.12	0.12	4	A	±15	±15	±15
251M2502685M ₂ 2A	↓	↓	↓	6.8	20	A	1.7	17	21	-15/0	0/+10	0/+15	0.12	0.06	0.12	0.12	4	A	±15	±15	±15
251M3502105M ₂ 2S	35	40.2	26.8	1	20	S	0.5	5	6.3	-15/0	0/+10	0/+15	0.10	0.05	0.10	0.10	8	A	±15	±15	±15
251M3502225M ₂ 2A	↓	↓	↓	2.2	20	A	0.8	8	9.6	-15/0	0/+10	0/+15	0.12	0.06	0.12	0.12	6	A	±15	±15	±15
251M3502335M ₂ 2A	↓	↓	↓	3.3	20	A	1.2	12	14	-15/0	0/+10	0/+15	0.12	0.06	0.12	0.12	6	A	±15	±15	±15

注 (1) .1には、容量許容差K又はMが入ります。
注 (2) .2には、単位は記号なし、サージ電圧は形状記号Rが入ります。
注 (3) 漏れ電流A：初期規格値以下、B初期規格値の2倍以下

薄型品一覧

2010. 10 現在

形名 ⁽¹⁾	定格電圧 VDC	サージ電圧 VDC		静電容量 μF	許容差 ±%	ケ-入記号	漏れ電流 μA		静電容量変化率 (ΔC/C)%			損失角の正接			ESR Ω	サージ		はんだ耐熱性 ΔC/C%	温度急変高温 ΔC/C%	耐久性 ΔC/C%
		85°C	125°C				-55°C	85°C	125°C	-55°C	20°C	85°C	125°C	漏れ電流 ⁽²⁾		ΔC/C%	漏れ電流 ⁽³⁾			
251 M 2501 107 M ² 0 S	2.5	2.8	1.9	100	20	S	2.5	50	62	125°C	-30/0	0/+20	0/+20	0.40	0.20	0.30	B	±20	±20	±30
251 M 4001 476 M ² 0 S	4	4.6	3	47	20	S	1.9	38	47	125°C	-30/0	0/+20	0/+20	0.30	0.15	0.30	B	±20	±20	±30
251 M 4001 686 M ² 0 S	↓	↓	↓	68	20	S	2.7	54	68	125°C	-30/0	0/+20	0/+20	0.40	0.20	0.30	B	±20	±20	±30
251 M 4001 107 M ² 0 S	↓	↓	↓	100	20	S	4.0	80	100	125°C	-30/0	0/+20	0/+20	0.40	0.20	0.30	B	±20	±20	±30
251 M 4001 107 M ² 0 A	↓	↓	↓	100	20	A	4.0	80	100	125°C	-30/0	0/+20	0/+20	0.36	0.18	0.30	B	±20	±20	±30
251 M 4001 157 M ² 0 A	↓	↓	↓	150	20	A	6.0	120	150	125°C	-30/0	0/+20	0/+20	0.48	0.24	0.30	B	±20	±20	±30
251 M 4001 227 M ² 0 A	↓	↓	↓	220	20	A	8.8	176	220	125°C	-30/0	0/+20	0/+20	0.48	0.24	0.30	B	±20	±20	±30
251 M 6301 226 M ² 0 S	6.3	7.2	4.8	22	20	S	1.4	28	35	125°C	-30/0	0/+20	0/+20	0.30	0.15	0.30	B	±20	±20	±30
251 M 6301 336 M ² 0 S	↓	↓	↓	33	20	S	2.1	42	52	125°C	-30/0	0/+20	0/+20	0.30	0.15	0.30	B	±20	±20	±30
251 M 6301 476 M ² 0 S	↓	↓	↓	47	20	S	3.0	59	74	125°C	-30/0	0/+20	0/+20	0.30	0.15	0.30	B	±20	±20	±30
251 M 6301 476 M ² 0 A	↓	↓	↓	47	20	A	3.0	59	74	125°C	-30/0	0/+20	0/+20	0.28	0.14	0.28	B	±20	±20	±30
251 M 6301 686 M ² 0 A	↓	↓	↓	68	20	A	4.2	85	107	125°C	-30/0	0/+20	0/+20	0.32	0.16	0.32	B	±20	±20	±30
251 M 6301 107 M ² 0 A	↓	↓	↓	100	20	A	6.3	126	157	125°C	-30/0	0/+20	0/+20	0.36	0.18	0.32	B	±20	±20	±30
251 M 1002 106 M ² 0 S	10	11.5	7.6	10	20	S	1.0	20	25	125°C	-30/0	0/+20	0/+20	0.30	0.15	0.30	B	±20	±20	±30
251 M 1002 156 M ² 0 S	↓	↓	↓	15	20	S	1.5	30	38	125°C	-30/0	0/+20	0/+20	0.30	0.15	0.30	B	±20	±20	±30
251 M 1002 226 M ² 0 S	↓	↓	↓	22	20	S	2.2	44	55	125°C	-30/0	0/+20	0/+20	0.30	0.15	0.30	B	±20	±20	±30
251 M 1002 336 M ² 0 S	↓	↓	↓	33	20	S	3.3	66	82	125°C	-30/0	0/+20	0/+20	0.40	0.20	0.30	B	±20	±20	±30
251 M 1002 336 M ² 0 A	↓	↓	↓	33	20	A	3.3	66	82	125°C	-30/0	0/+20	0/+20	0.24	0.12	0.24	B	±20	±20	±30
251 M 1002 476 M ² 0 A	↓	↓	↓	47	20	A	4.7	94	117	125°C	-30/0	0/+20	0/+20	0.28	0.14	0.28	B	±20	±20	±30
251 M 1602 685 M ² 0 S	16	18.4	12.2	68	20	S	1.1	22	27	125°C	-30/0	0/+20	0/+20	0.14	0.10	0.10	B	±20	±20	±30
251 M 1602 106 M ² 0 S	↓	↓	↓	10	20	S	1.6	32	40	125°C	-30/0	0/+20	0/+20	0.14	0.10	0.10	B	±20	±20	±30
251 M 2002 335 M ² 0 A	20	23	15.3	3.3	20	A	0.7	66	83	125°C	-15/0	0/+10	0/+15	0.12	0.06	0.12	A	±15	±15	±15
251 M 2002 475 M ² 0 A	↓	↓	↓	4.7	20	A	0.9	94	12	125°C	-15/0	0/+10	0/+15	0.12	0.06	0.12	A	±15	±15	±15
251 M 2502 225 M ² 0 A	25	28.7	19.1	2.2	20	A	0.6	5.5	6.9	125°C	-15/0	0/+10	0/+15	0.12	0.06	0.12	A	±15	±15	±15
251 M 2502 335 M ² 0 A	↓	↓	↓	3.3	20	A	0.8	8	10	125°C	-15/0	0/+10	0/+15	0.12	0.06	0.12	A	±15	±15	±15
251 M 2502 475 M ² 0 A	↓	↓	↓	4.7	20	A	1.2	12	15	125°C	-15/0	0/+10	0/+15	0.12	0.06	0.12	A	±15	±15	±15
251 M 3502 225 M ² 0 A	35	40.2	26.8	2.2	20	A	0.8	8	9.6	125°C	-15/0	0/+10	0/+15	0.12	0.06	0.12	A	±15	±15	±15

特殊品一覧

2010. 10 現在

形名 ⁽¹⁾	定格電圧 VDC	サージ電圧 VDC		静電容量 μF	許容差 ±%	ケ-入記号	漏れ電流 μA		静電容量変化率 (ΔC/C)%			損失角の正接			ESR Ω	サージ		はんだ耐熱性 ΔC/C%	温度急変高温 ΔC/C%	耐久性 ΔC/C%
		85°C	125°C				-55°C	85°C	125°C	-55°C	20°C	85°C	125°C	漏れ電流 ⁽²⁾		ΔC/C%	漏れ電流 ⁽³⁾			
251 M 4001 157 M ² 3 S	4	4.6	3	150	20	S	6.0	120	150	125°C	-30/0	0/+20	0/+20	0.48	0.24	0.30	B	±20	±20	±30
251 M 4001 227 M ² 3 S	↓	↓	↓	220	20	S	44	176	220	125°C	-30/0	0/+20	0/+20	0.80	0.40	0.50	B	±40	±40	±40
251 M 4001 227 M ² 3 A	↓	↓	↓	220	20	A	8.8	176	220	125°C	-30/0	0/+20	0/+20	0.48	0.24	0.30	B	±20	±20	±30
251 M 6301 107 M ² 3 S	6.3	7.2	4.8	100	20	S	6.3	126	157	125°C	-30/0	0/+20	0/+20	0.48	0.30	0.30	B	±20	±20	±35
251 M 1002 336 M ² 3 S	10	11.5	7.6	33	20	S	3.3	66	82.5	125°C	-30/0	0/+20	0/+20	0.30	0.15	0.30	B	±20	±20	±30
251 M 1002 686 M ² 3 A	↓	↓	↓	68	20	A	6.8	136	170	125°C	-30/0	0/+20	0/+20	0.30	0.12	0.24	B	±20	±20	±30
251 M 1602 156 M ² 3 S	16	18.4	12.2	15	20	S	2.4	48	60	125°C	-30/0	0/+20	0/+20	0.18	0.12	0.14	B	±20	±20	±30
251 M 2502 475 M ² 9 A	25	28.7	19.1	4.7	20	A	1.2	12	15	125°C	-15/0	0/+10	0/+15	0.12	0.06	0.12	A	±15	±15	±15

注 (1) -1には、容量許容差K又はMが入ります。
 (2) -2には、単品記号なし、テ-ヒンク仕様の形状記号Rが入ります。
 (3) 漏れ電流A：初期規格値以下、B初期規格値の2倍以下

標準品定格電圧・静電容量別ケースサイズ

2010. 10 現在

RV.(VDC) Cap.(μ F)	2	2.5	3	4	6.3	8	10	16	20	25	35
0.47							U, M	M			
0.68											
1.0				M	U, M		U, M	M	S	S	S
1.5				M	M		U, M	M	S	S	
2.2			U	M	U, M		U, M	M	S	A	A
3.3				M	U, M		M	M	A	A	A
4.7	U			U, M	U, M		U, M		A	S, A	
6.8				U, M	M		M	S		A	
10	U	U	U	U, M	U, M		M, S	S			
15				M	M		M, S				
22				M	M, S		S				
33				M	M, S		A				
47				M, S	S	S	A				
68				S	S						
100		S		S	A						
150		S		A							
220		S		A							
330		A									

薄型品定格電圧・静電容量別ケースサイズ

2010. 10 現在

RV.(VDC) Cap.(μ F)	2	2.5	3	4	6.3	10	16	20	25	35
1.0										
1.5										
2.2										
3.3									A(1.0)	A(1.0)
4.7									A(1.0)	A(1.0)
6.8								S(1.0)		
10							S(1.0)	S(1.0)		
15										
22					S(1.0)	S(1.0)				
33					S(1.0)	S(1.0), A(1.0)				
47				S(1.0)	S(1.0), A(1.0)	A(1.0)				
68				S(1.0)	A(1.0)					
100		S(1.0)		S(1.0), A(1.0)	A(1.0)					
150				A(1.0)						
220				A(1.0)						
330										

()内の数字は、製品高さ寸法 (MAX.mm) を表しています。

特殊品定格電圧・静電容量別ケースサイズ

2010. 10 現在

RV.(VDC) Cap.(μ F)	2	2.5	3	4	6.3	10	16	20	25	35
2.2										
3.3										
4.7									A(0.9)	
6.8										
10										
15								S(1.3)		
22										
33							S(1.3)			
47										
68								A(1.3)		
100										
150					S(1.3)					
220				S(1.3), A(1.3)						
330										

()内の数字は、製品高さ寸法 (MAX. mm) を表しています。

推奨取り付けランド

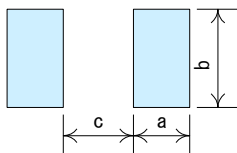

Case Size	EIA Code	a	b	c	マスク厚
U	1005	0.30以上	0.3	0.45	$\leq 100 \mu\text{m}$
M	1608	0.50以上	0.65	0.65	$\leq 100 \mu\text{m}$
S	2012	0.50以上	0.8	1.05	$\leq 100 \mu\text{m}$
A	3216L	0.80以上	1.1	1.65	$\leq 100 \mu\text{m}$

適正なはんだ付けのため、コンデンサの自己位置修正効果（セルフアライメント）を大きくするには、ランド巾は端子形状巾に、またランド間隔は端子間隔に近い寸法が有効です。

構造概要（代表例）

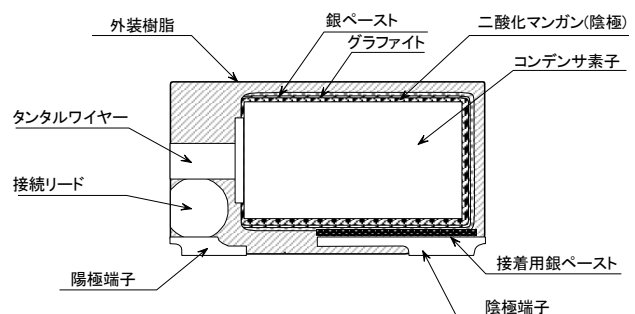

性能

No	項目(1)	性能	試験方法	
1	漏れ電流 (μA)	0.01CV又は0.5のいずれか大きな値以下	JIS C 5101-1 4.9項 印加電圧：定格電圧 印加時間：5分間 測定温度：常温	
2	静電容量	規定の許容差以内	JIS C 5101-1 4.7項 測定周波数：120Hz±20% 測定電圧：0.5Vrms+1.5~2VDC 測定温度：常温	
3	損失角の正接	標準品一覧表または、薄型品・特殊品一覧表に示す値以下	JIS C 5101-1 4.8項 測定周波数：120Hz±20% 測定電圧：0.5Vrms+1.5~2VDC 測定温度：常温	
4	高温及び低温特性 (温度による特性の変化)		JIS C 5101-1 4.29項	
	段階 1	漏れ電流 静電容量 損失角の正接	No1に示す値以下 規定の許容差以内 標準品一覧表または、薄型品・特殊品一覧表に示す値以下	測定温度：20±2℃
	段階 2	静電容量変化率 損失角の正接	次の区分のいずれかとし、標準品一覧表または、薄型品・特殊品一覧表により指定する。 ・段階1の値の $\frac{0}{15}$ %以内 ・段階1の値の $\frac{0}{30}$ %以内 標準品一覧表または、薄型品・特殊品一覧表に示す値以下	測定温度：-55±3℃
	段階 3	漏れ電流 静電容量変化率 損失角の正接	No1に示す値以下 段階1の値の±2%以内 標準品一覧表または、薄型品・特殊品一覧表に示す値以下	測定温度：20±2℃
	段階 4	漏れ電流 静電容量変化率 損失角の正接	次の区分のいずれかとし、標準品一覧表または、薄型品・特殊品一覧表により指定する。 ・0.1CVまたは5のいずれか大きな値以下 ・0.2CV以下 次の区分のいずれかとし、標準品一覧表または、薄型品・特殊品一覧表により指定する。 ・段階1の値の $\frac{+10}{0}$ %以内 ・段階1の値の $\frac{+20}{0}$ %以内 標準品一覧表または、薄型品・特殊品一覧表に示す値以下	測定温度：85±2℃
	段階 5	漏れ電流 静電容量変化率 損失角の正接	次の区分のいずれかとし、標準品一覧表または、薄型品・特殊品一覧表により指定する。 ・0.125CVまたは6.3のいずれか大きな値以下 ・0.25CV以下 次の区分のいずれかとし、標準品一覧表または、薄型品・特殊品一覧表により指定する。 ・段階1の値の $\frac{+15}{0}$ %以内 ・段階1の値の $\frac{+20}{0}$ %以内 標準品一覧表または、薄型品・特殊品一覧表に示す値以下	測定温度：125±2℃ 測定電圧：125℃軽減電圧
5	サージ (サージ電圧)	漏れ電流	次の区分のいずれかとし、標準品一覧表または、薄型品・特殊品一覧表により指定する。 ・No1に示す値以下：漏れ電流記号A ・No1に示す値の2倍以下：漏れ電流記号B 標準品一覧表または、薄型品・特殊品一覧表による。 標準品一覧表または、薄型品・特殊品一覧表に示す値以下 著しい異常がないこと	JIS C 5101-1 4.26項 試験温度、印加電圧：試料の半数各々 ・85±2℃、定格電圧×1.15倍 ・125±2℃、2/3×定格電圧×1.15倍 電圧保護抵抗：1000Ω 放電抵抗：1000Ω
		静電容量変化率 損失角の正接 外観		
6	固着性	外観に損傷がないこと。	JIS C 5101-1 4.34項 次の条件で実装したものを試料とする。 ・簡接加熱方法 (リフロー) ・温度：240±10℃/時間：10秒以内 加圧力：Uケース：2N M/S/A/Bケース：5N 保持時間：10±1秒間	
7	耐プリント板曲げ性 (端子強度)	測定中、測定値が安定していること。 外観に損傷がないこと。	JIS C 5101-1 4.35項 た わ み：1mm	
8	振動 (耐振性)	測定中、測定値が安定していること。 外観に損傷がないこと。	JIS C 5101-1 4.17項 周波数範囲：10~55Hz 全 振 幅：1.5mm 振動方向：互いに直角な3方向 振動時間：1方向2時間 計6時間 取 付 け：プリント基板に端子をばんだ付けする。	
9	衝撃	0.5ms以上の断続的接続又はショートあるいはオープンなどないこと。 また火花放電、絶縁破壊あるいは機械的損傷がないこと。	JIS C 5101-1 4.19項 最大加速度：490m/s ² 作用時間：11ms 波 形：正弦半波	
10	はんだ付け性	端子にはんだが良好に付着 (ピンホール、ぬれ不良及びはんだはじきがない) していること。	JIS C 5101-1 4.15項 はんだの温度：235±5℃ 浸せき時間：2±0.5秒 浸せき深さ：端子部をはんだ槽へ浸せきする。	
11	はんだ耐熱性	漏れ電流 静電容量変化率 損失角の正接 外観	次の区分のいずれかとし、標準品一覧表または、薄型品・特殊品一覧表により指定する。 ・No1に示す値以下：漏れ電流記号A ・No1に示す値の2倍以下：漏れ電流記号B 標準品一覧表または、薄型品・特殊品一覧表による。 標準品一覧表または、薄型品・特殊品一覧表に示す値以下 外観に損傷がないこと。	IRリフロー法 プレヒート：130~160℃、約60秒 リフロー：200℃、60秒未満 260℃ max. リフロー回数：2回
12	温度急変 (温度サイクル)	漏れ電流 静電容量変化率 損失角の正接 外観	No1に示す値の2倍以下 標準品一覧表または、薄型品・特殊品一覧表による。 標準品一覧表または、薄型品・特殊品一覧表に示す値の150%以下 外観に損傷がないこと。	JIS C 5101-1 4.16項 段階1：-55±3℃、30±3分間 段階2：25+10-5℃、3分間以下 段階3：125±2℃、30±3分間 段階4：25+10-5℃、3分間以下 サイクル数：5回
13	高温高湿 [正常] (耐湿性 [定常状態])	漏れ電流 静電容量変化率 損失角の正接 外観	No1に示す値の2倍以下 標準品一覧表または、薄型品・特殊品一覧表による。 標準品一覧表または、薄型品・特殊品一覧表に示す値の150%以下 外観に損傷がなく、表示が明瞭であること。	JIS C 5101-1 4.22項 温 度：40±2℃ 湿 度：90~95%RH. 試験時間：500+ ⁰ 24 h
14	耐久性 (高温負荷)	漏れ電流 静電容量変化率 損失角の正接 外観	No1に示す値の2倍以下 標準品一覧表または、薄型品・特殊品一覧表による。 標準品一覧表または、薄型品・特殊品一覧表に示す値の150%以下 外観に損傷がなく、表示が明瞭であること。	JIS C 5101-1 4.23項 試験温度、印加電圧：85±2℃、定格電圧 又は 125±3℃、2/3×定格電圧 試験時間：2000+ ⁰ 72 h 電源インピーダンス：3Ω以下

周波数特性

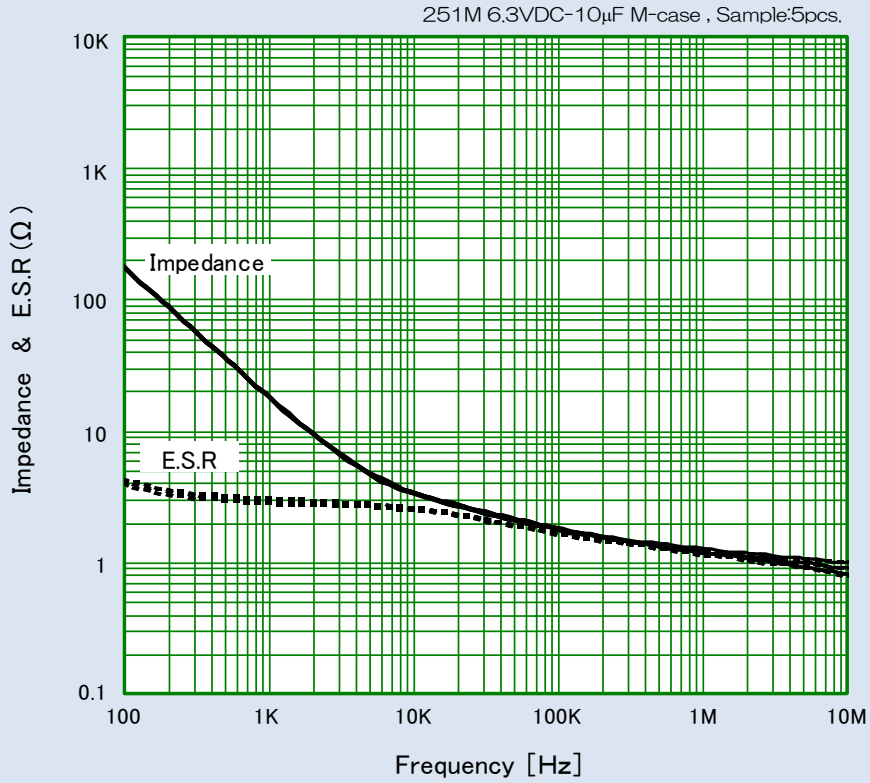

温度特性

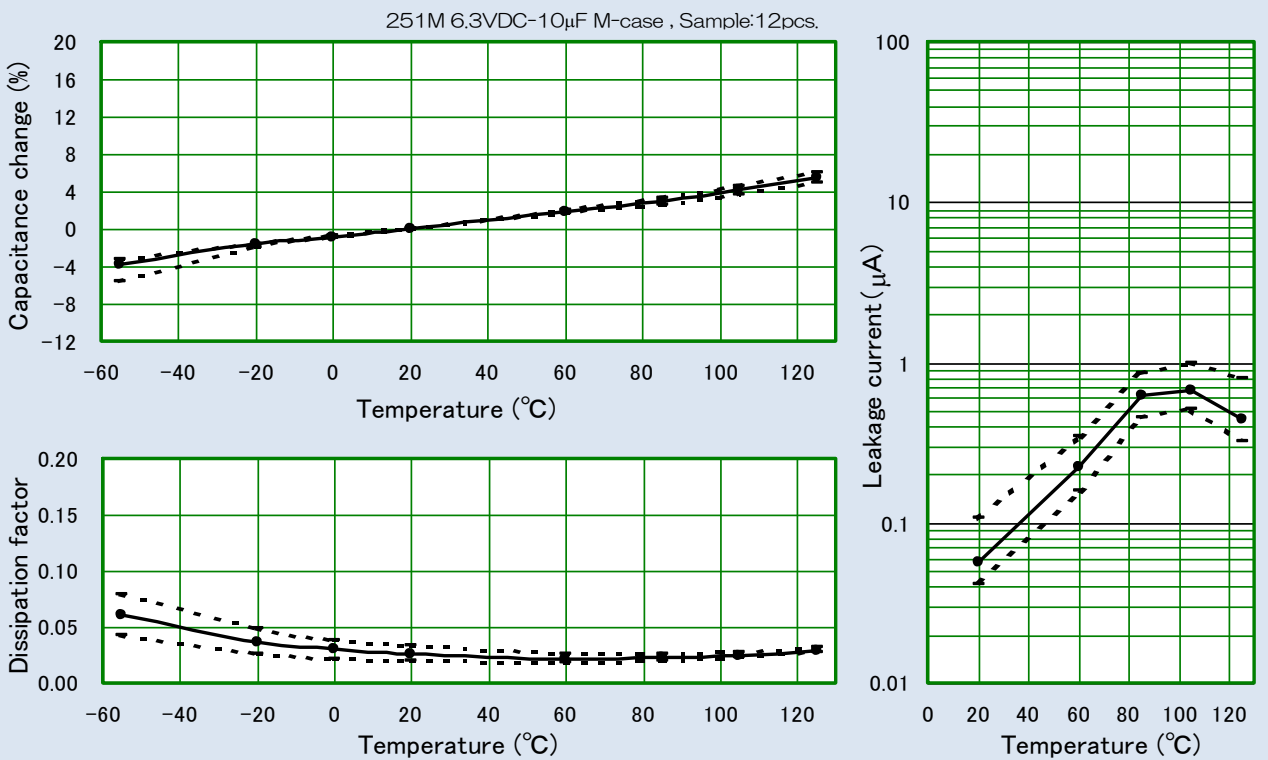

サージ電圧 85°C、定格電圧×1.15

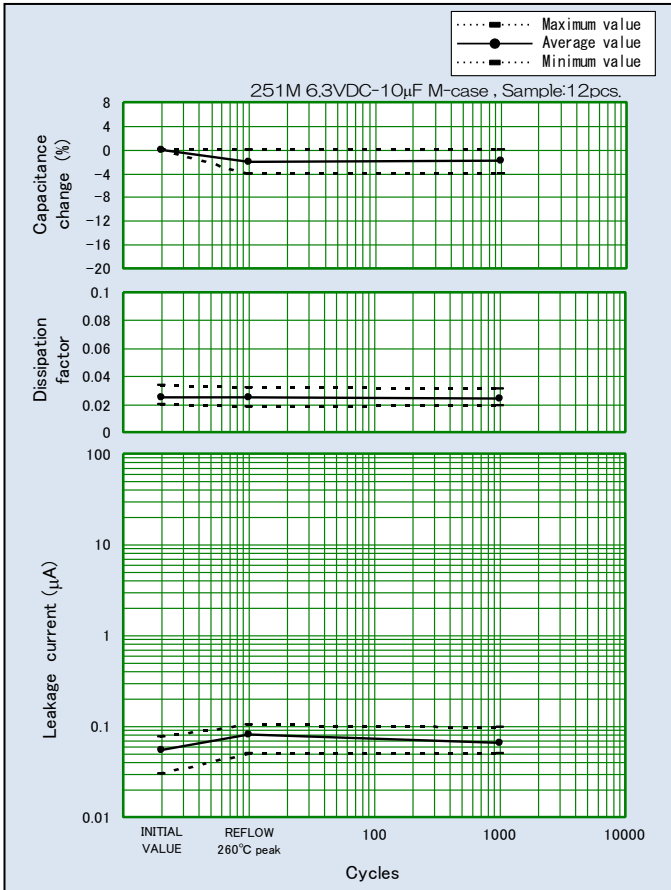

熱衝撃 -55/+125°C

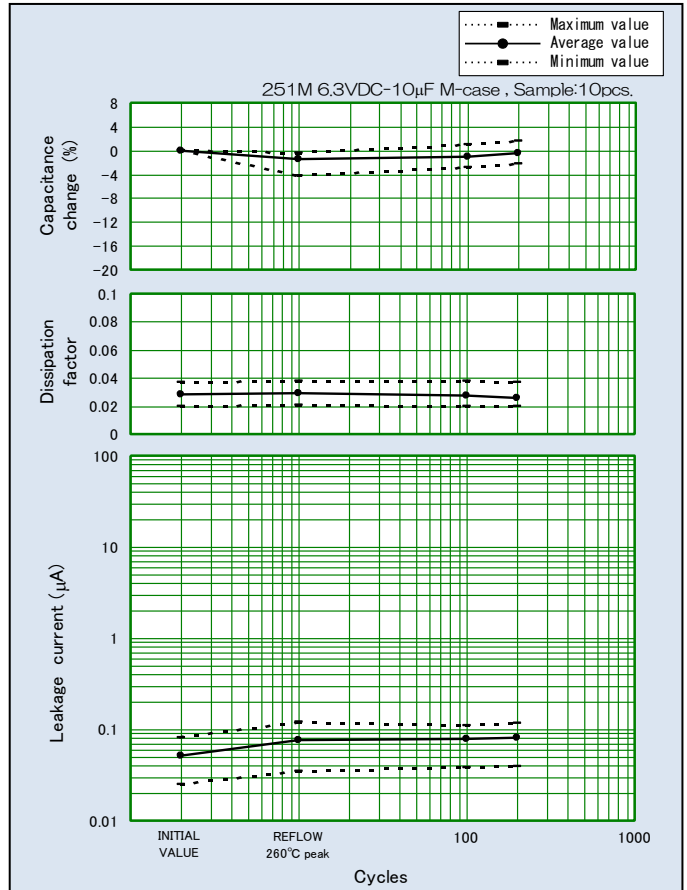

耐湿性 40°C、95%RH

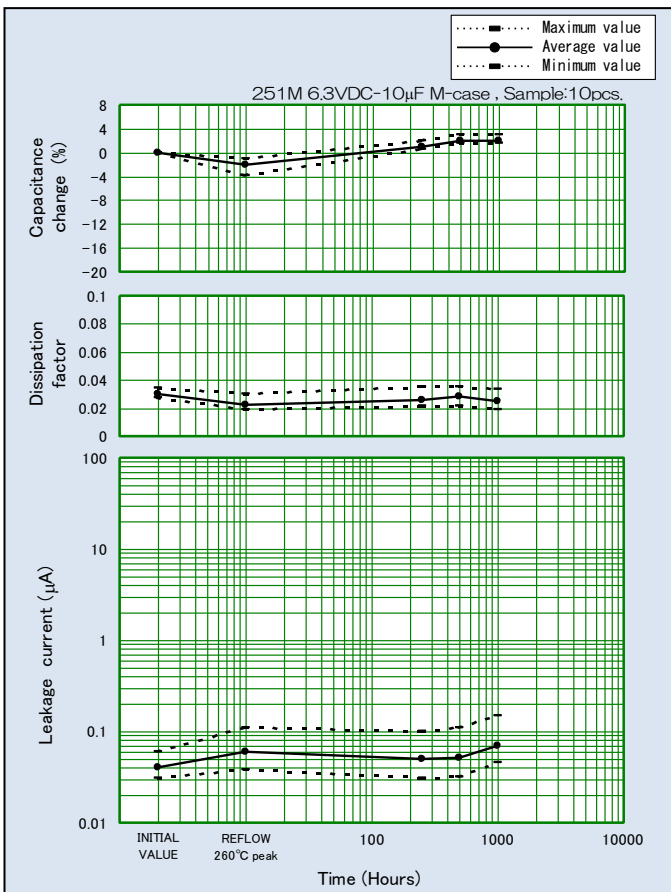

高温負荷 85°C 定格電圧

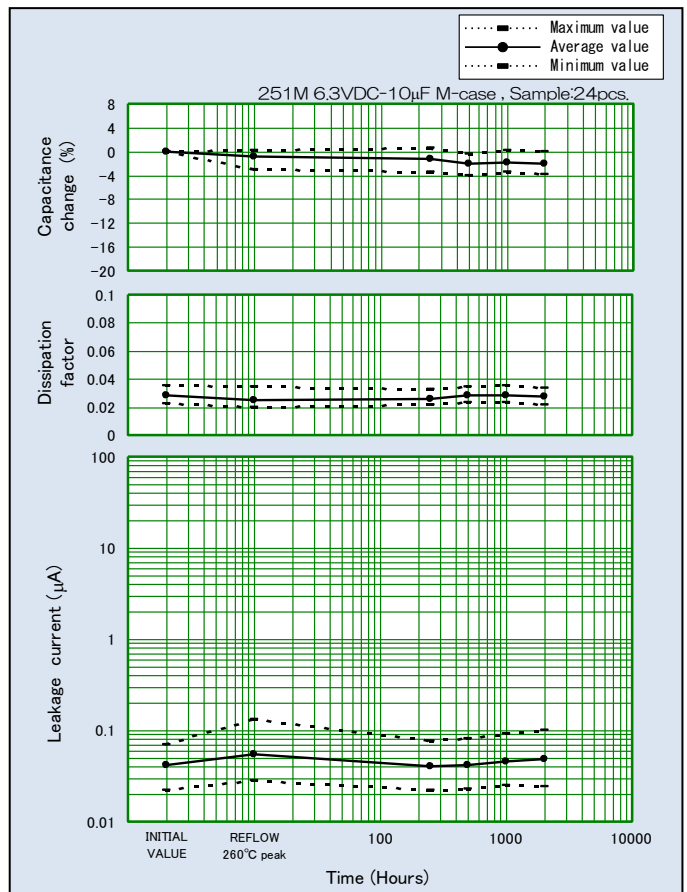



使用上の注意事項

1. 使用電圧について

タンタル固体電解コンデンサは定格電圧以下でご使用ください。
 定格電圧：定格電圧とは、定格温度でコンデンサの端子間に連続して印加することができる直流電圧の最大値をいいます。
 サージ電圧：サージ電圧とは、定格温度または最高使用温度でコンデンサに瞬間的に印加できる電圧で、6分の周期で1000Ωの直列抵抗を通して30秒間印加するサイクルを1000回繰り返したとき、耐えることのできる電圧をいいます。
 回路設計に際しては、機器の要求信頼度を考慮して適切な電圧軽減をしてください。

2. 交流成分を含む回路に使用する場合

- 以下の3項目について特にご注意ください。
- (1) 直流電圧および交流電圧せん頭値の和が定格電圧を超えないこと。
 - (2) 交流の半サイクルで許容値を超えた逆電圧がかからないこと。(3項参照)
 - (3) リプル電圧は許容値を超えないこと。(4項参照)

3. 許容逆電圧

下表の値を超える逆電圧が印加されると、漏れ電流の変動、故障率増大などのトラブルの原因となります。許容値を超えた逆電圧が印加されることがないよう、必要に応じバイアス電圧をかけてご使用ください。

コンデンサの周囲温度	25℃	55℃	85℃	125℃
許容逆電圧	定格電圧の10%	定格電圧の6%	定格電圧の3%	定格電圧の1%
	又は0.5Vのいずれか大きい値			

なお、以上はあくまで偶発的に加わる電圧であり、常に印加される場合はバイポーラにご使用ください。

4. 許容リプル電圧

許容リプル電圧は、素子の熱損失とケースおよびリード線の放熱能力により決まるもので、静電容量、リプルの周波数、コンデンサの等価直列抵抗、動作温度等の影響を受けます。許容リプル電圧の値については当社技術資料をご参照ください。

5. 低インピーダンス回路での使用について

0.1Ω/Vの低インピーダンス回路の故障率は1Ω/Vの場合の故障率に比較して約5倍となります。電源フィルタ特にスイッチング電源用その他ノイズバイパス用等の低インピーダンス回路にタンタルコンデンサをご使用の際は、低インピーダンスによる故障率増大を防ぐための使用電圧がコンデンサの定格電圧の1/2以下(1/3以下推奨)になるような定格を選定ください。

6. バイポーラ接続での使用について

許容逆電圧を超える逆電圧がかかる回路、または純交流回路の場合でも下図のようにBACK TO BACKに2個のタンタルコンデンサを接続すればご使用いただけます。BACK TO BACK接続の場合に次の点にご注意ください。

電圧：C1及びC2単独のときの許容リプル電圧を超えないこと。

容量：(C1×C2)/(C1+C2)

漏れ電流：右図において

端子Aが(+)になる場合：C1の漏れ電流と同じ

端子Bが(+)になる場合：C2の漏れ電流と同じ

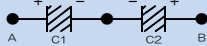

7. はんだ付け

7.1. プレヒート

コンデンサの信頼性を向上させるには、はんだ付け時に加わる熱衝撃をゆるやかにするのが有利です。130℃~200℃(60~120秒)のプレヒートを必ず行ってください。

7.2. はんだ付け

コンデンサ本体温度が260℃を超えない条件のもとで、はんだ付けを行ってください。

(1) リフロー

基板面にクリームはんだを印刷塗布し、コンデンサを装着して加熱する方法で、加熱方法により直接加熱と雰囲気加熱に区分されます。

・直接加熱(ホットプレート)

基板を直接熱板に載せる方法です。コンデンサは一般的に常温の大気中にさらされており、熱板または基板温度より低くなります。

・雰囲気加熱

a) VPS(ペーパーフェーズソルダーリング)

高沸点不活性液体の蒸気により加熱する方法で、コンデンサ本体と基板はほぼ同一温度で上昇し、雰囲気温度に達します。温度は240℃以下にセットしてください。

b) 近赤外、遠赤外線加熱

条件によってはコンデンサ本体が熱吸収のため内部温度は設定温度より20~30℃高くなり、260℃を超えることもあります。コンデンサ本体の内部温度が260℃を超えないよう炉の温度設定は必ず低めにするか、空気あるいは窒素循環(c)項参照)を併用してください。

c) 循環式加熱炉

主な加熱源は赤外線ですが、加熱された空気、窒素あるいは不活性ガス循環することにより、基板と製品がほぼ同じ温度に加熱できる方法です。

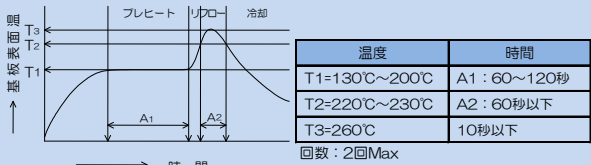

- (2) はんだごて
温度および時間制御が困難であり、はんだごてによる取付け修正は推奨出来ません。やむを得ず行う場合は、コンデンサ本体の端子部にはんだごてをあてないようにして、290℃以下、3秒以内の条件ですみやかにはんだ付けを行ってください。
- (3) その他各種の方法がありますので、ご使用にあたっては当社営業にご相談ください。

8. 溶剤洗浄

有機溶剤を用いた洗浄では、その洗浄効果だけを追及することは、コンデンサの外観、機能を損ねる場合があります。当社のコンデンサは2-プロパノールに、20~30℃にて5分間浸せきされても影響はありませんが、新しい洗浄方式の導入又は、洗浄条件の変更等に際しましては当社営業にご相談ください。

9. 樹脂モールド

基板組立後、樹脂注型などでモールドされると、樹脂硬化にともなう発熱および硬化応力、さらにはその後の温度変化によって生じる内部応力により故障の原因となることがありますので、樹脂およびパッファークートの選定は十分事前テストの後行ってください。

10. 振動、落下衝撃

コンデンサを高さ1mのところからコンクリートの床に落下させますと約300Gの過大な衝撃力が加わります。落下させた製品の全てが故障する性質のものではありませんが、故障の原因となり、機器の信頼性を低下させる確率が高くなります。

11. 超音波洗浄

過酷な超音波条件で洗浄を行うと端子が切断されることがあります。また電気的特性面からも好ましくありませんので、出来る限り使用しないでください。もし使用される場合は以下の配慮をお願いします。

- (1) 溶剤を沸騰状態にしないでください。(超音波出力を下げるか、沸点の高い溶剤を使用してください)
- (2) 超音波出力0.5W/cm²以下にしてください。
- (3) 洗浄時間は極力短くし、かつ試料は揺動させてください。

なお、ご使用に際しては当社営業にご相談ください。

12. その他注意事項

- ・コンデンサを2個以上直列接続する場合、個々のコンデンサに電圧が均等に分圧できる抵抗器を並列に接続してください。
- ・実装スペースの制約などによるコンデンサの外装材の切削加工は行わないでください。
- ・セットのエージングの条件は、コンデンサの定格以下で実施してください。
- ・セット稼動中にコンデンサに直接触れないでください。
- ・コンデンサを分解しないでください。
- ・コンデンサの両端子をテスター等でチェックする場合は、テスターの電位(極性)を事前に確認してください。通電中に電極を当ててチェックする場合には、他の部品等の端子に触れないようにしてください。
- ・セットの使用、発火、発煙及び異臭が生じた場合、セットの電源を切るか又は電源コードをコンセントからぬいでください。燃焼した場合は顔や手を近づけないでください。
- ・コンデンサがショートすると高温になり、コンデンサ素子のタンタルが発火する場合があります。この際プリント配線板等を焼損するおそれがあります。
- ・コンデンサは直射日光や埃にさらさないよう梱包した状態で常温常温で保管してください。取り決めた保管期間を経過したコンデンサは、協議の上処置してください。
- ・過電されない状態でご使用機器は、常温・常温で保管してください。高温の雰囲気で使用される場合は、防湿処理を行ってください。また、コンデンサの周囲に結露するような使用は避けてください。活性なガス中での使用はコーティング等で、直接ガスがコンデンサに触れないようにしてください。酸やアルカリの雰囲気での使用は避けてください。
- ・コンデンサは各種の金属および樹脂より構成されていますので廃棄にあたっては産業廃棄物として処置してください。
- ・サンプルとしてお求めになったコンデンサは、市販機器に使用しないでください。サンプルは、特定用途(形状見本、電気特性確認用)に提供しております。

この使用上の注意事項は、電子情報技術産業協会(JEITA)発行の「電子機器用固定タンタル固体電解コンデンサの使用上の注意事項」(EIAJ FCR-2386)を参考に作成いたしました。注意事項の詳細(解説・理由・具体例等)につきましては上記を参照されるか、当社営業担当へお問い合わせください。

NCC 松尾電機株式会社



タンタル固体電解コンデンサに関するご相談は下記へお気軽にお電話ください。

東日本営業部	〒101-0054 東京都千代田区神田錦町1丁目10番1号(サクラビル)	TEL (03) 3295-8800	FAX (03) 3295-4213
中部日本営業部	〒446-0074 愛知県安城市井杭山町一本木5番10号(碧海ビル3F)	TEL (0566) 77-3211	FAX (0566) 77-1870
西日本営業部	〒561-8558 大阪府豊中市千成町3丁目5番3号	TEL (06) 6332-0883	FAX (06) 6332-0920
海外営業部	〒561-8558 大阪府豊中市千成町3丁目5番3号	TEL (06) 6332-0883	FAX (06) 6332-0920

当カタログの掲載内容は、予告なく変更することがありますので、ご使用に当たっては、弊社営業担当へお問合せの上、仕様のご確認をお願いします。